

¿Tienes problemas?

No tienes servicio de Internet:



Verifica las conexiones:

Los cables por lo general hacen un sonido de "clic" cuando quedan bien conectados.

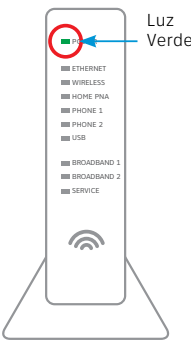

Vista frontal

Verifica la corriente: La luz "Power" (encendido) en el portal Wi-Fi debe estar encendida en verde; de lo contrario, prueba con otro enchufe eléctrico.

Verifica la luz "Service" (servicio) al frente del portal Wi-Fi: Si luego de 5 minutos la luz continúa roja o apagada, apaga el portal Wi-Fi oprimiendo el botón rojo "Reset" (reinicio) durante 15 segundos.

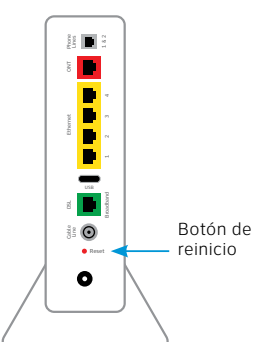

Vista trasera

Si la configuración actual de Wi-Fi no se transfirió, deberás configurar otro nombre de red y contraseña de Wi-Fi. Para hacerlo, sigue estos pasos:

- Usa los ajustes que aparecen en el adhesivo amarillo del portal Wi-Fi nuevo
- Abre los ajustes de conexión Wi-Fi de tu equipo, selecciona el nombre de tu red Wi-Fi e ingresa la contraseña para conectarte.
- Registra y guarda tus ajustes de Wi-Fi para consultarlos cuando conectes todos los equipos Wi-Fi.

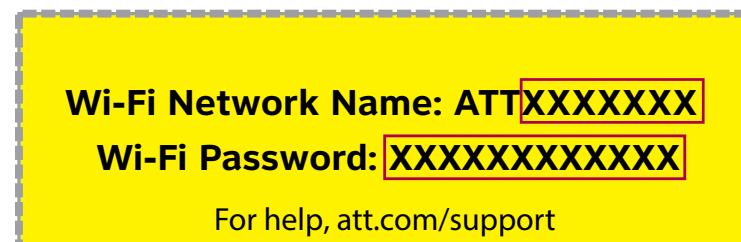

La luz "Power" (encendido) del portal Wi-Fi está de color ámbar: No te preocupes. Esta es una fase normal de la secuencia.

No hay tono de marcado: Asegúrate de que el cable de teléfono esté enchufado en el puerto de la línea telefónica del portal Wi-Fi.

Ayuda adicional: Llama al 800.288.2020 y di "technical support" (servicio técnico).

Reemplazo del portal Wi-Fi® de AT&T



Recordatorio:

- Tu nuevo portal no incluye una batería de respaldo.
- Puedes comprar una a otros fabricantes o minoristas para mantenerte conectado en caso de un corte de electricidad. Visita att.com/batterybackup para obtener más información.

Información adicional

Verifica la velocidad de tu conexión a Internet

Nuestra prueba de velocidad medirá en menos de un minuto dos factores clave (descarga y carga) para ayudarte a determinar si deberías hacer algo para mejorar tu experiencia en línea. Visita att.com/speedtest (en inglés).

Administra tu cuenta:

Puedes hacerlo las 24 horas desde tu equipo móvil con la aplicación myAT&T; descárgala en att.com/myattapp.

Centro de reparaciones:

Teléfono: 800.246.8464

IPv6

AT&T es compatible con IPv6 en toda nuestra red y para todos los equipos. Visita att.com/ipv6 para obtener más información.

Ayuda con accesibilidad:

Ahora se ofrecen formatos alternativos en letra grande o braille. Llama al 800.288.2020 y solicita la guía número (ATT130300855-5) en un formato alternativo. Ayuda adicional con accesibilidad:

- Equipo telefónico para personas con impedimentos visuales o auditivos:
 - Teléfono: 877.902.6350
 - Teletipo: 800.772.2889
- Centro de reparaciones:
 - Teléfono: 800.246.8464
 - Teletipo: 800.397.3172
- PDF accesible con etiquetas: Visita att.com/userguides
- Compatibilidad del equipo: Compatibilidad con equipos teletipo o TDD con una línea telefónica estándar.

Para empezar

Tiempo total aproximado de instalación: 20 minutos

Estas instrucciones te ayudarán en el proceso de reemplazo de tu portal Wi-Fi.

Contenido del empaque:

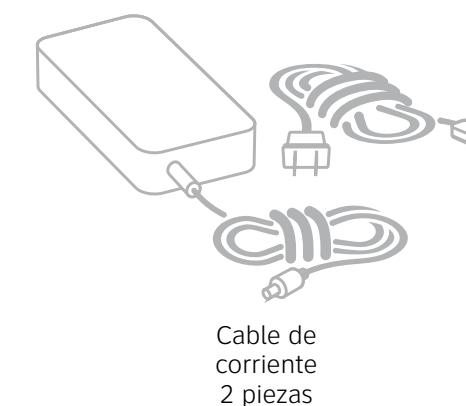
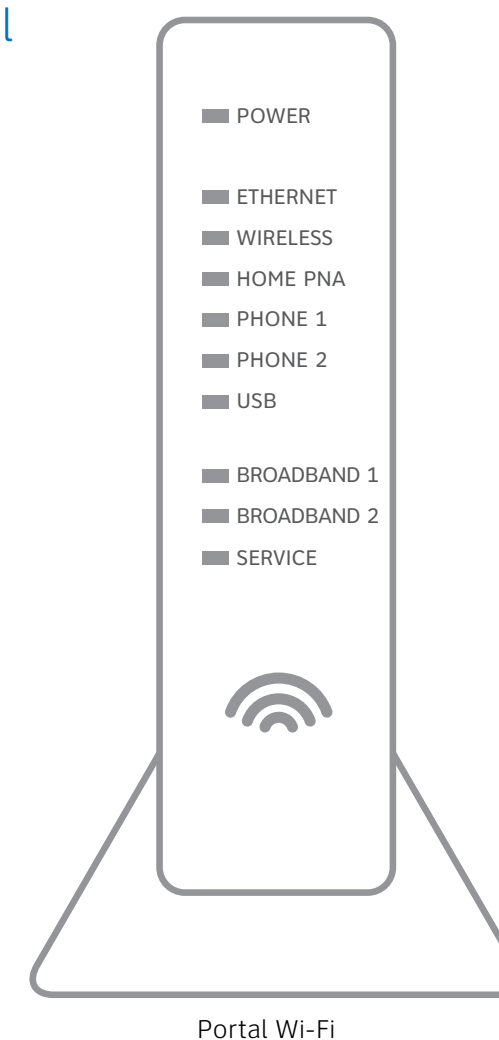

Cable de corriente 2 piezas

¿Necesitas más ayuda?

Visita att.com/support

Llama al 800.288.2020 y di "technical support" (servicio técnico).



1. Instalación

Tiempo aproximado: 10 minutos

! No podrás usar los servicios de Internet y Phone mientras estés reemplazando tu portal Wi-Fi.

- A.**
- Desconecta la batería de respaldo del portal Wi-Fi actual y del enchufe eléctrico.
 - Coloca el nuevo portal Wi-Fi al lado del portal Wi-Fi actual.
- B.**
- Transfiere una conexión a la vez del portal Wi-Fi actual al portal Wi-Fi nuevo excepto el cable de corriente que está en uso.
- C.**
- Lee atentamente el adhesivo amarillo que cubre el puerto de corriente del portal Wi-Fi nuevo y quítalo.
 - Conecta el cable de corriente nuevo al puerto para el cable de corriente del portal Wi-Fi nuevo y en el enchufe eléctrico.

A continuación se muestra una instalación completa. Es posible que tus conexiones varíen.

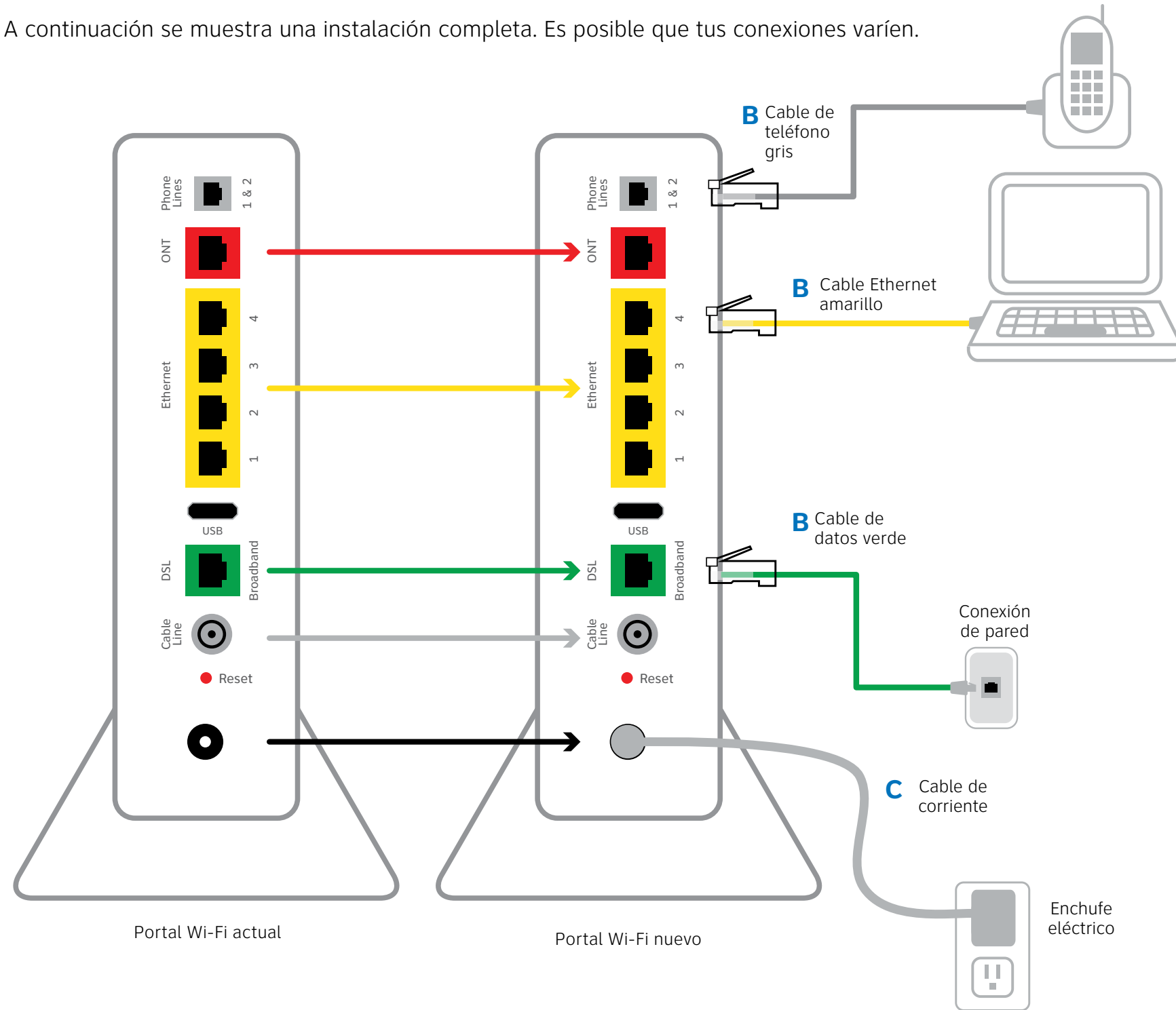

2. Encendido

Tiempo aproximado: 1 a 5 minutos

Tu portal Wi-Fi se está encendiendo. Durante este lapso, la luz "Broadband" (banda ancha) se pondrá roja y la luz "Power" (encendido) se pondrá verde.

Espera hasta 5 minutos para que la luz indicadora "Service" (servicio) quede fija en color verde.

! Durante este lapso (hasta 5 minutos) no desenchufes el cable de corriente ni el cable de datos verde, ya que esto podría dañar permanentemente el portal Wi-Fi y demorar significativamente la activación del servicio.

Si la luz "Service" (servicio) no se pone de color verde o sigue parpadeando después de 5 minutos, consulta la sección [¿Tienes problemas?](#) en el reverso de esta guía.

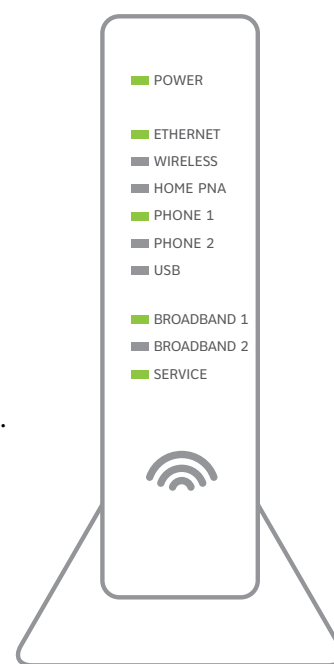

Las luces pueden variar según la disposición.

3. Conexión Wi-Fi

Tiempo aproximado: 1 a 5 minutos

Nueva configuración de Wi-Fi:

A. Selecciona solo una opción para comenzar a configurar la conexión Wi-Fi.

Opción 1: Conectarse mediante PC

- Conecta una laptop o PC al portal Wi-Fi con un cable Ethernet
- Continúa a **B**

Opción 2: Conectarse mediante smartphone o tablet

- Establece una conexión temporal usando los ajustes de Wi-Fi nuevos que encontrarás en el adhesivo amarillo en el portal Wi-Fi nuevo.
- Abre los ajustes de conexión Wi-Fi de tu equipo y selecciona el nombre de tu red Wi-Fi; luego, ingresa la contraseña de Wi-Fi para conectarte a tu red.
- Continúa a **B**

B.

Importante: Espera hasta 10 minutos para que el portal Wi-Fi complete el proceso de encendido antes de intentar restablecer tu configuración.

- Abre un navegador y ve a ufix.att.com/restore (en inglés).
- Ingresa a tu cuenta de AT&T. Si no recuerdas tu ID de usuario (dirección de correo electrónico principal de AT&T) ni contraseña, encontrarás ayuda en la pantalla de ingreso a la cuenta.
- Sigue las instrucciones que aparecen en la pantalla para transferir los ajustes de Wi-Fi actuales.
- Anota el nombre de red y la contraseña de Wi-Fi actuales en el adhesivo amarillo nuevo que viene con el kit y colócalo sobre el adhesivo amarillo del portal Wi-Fi nuevo.

! **IMPORTANTE:** Si no se transfirió la configuración de Wi-Fi o si quieres usar otro nombre de red y contraseña de Wi-Fi, consulta la sección [¿Tienes problemas?](#) en el reverso de esta guía.

! **IMPORTANTE:** Todos los ajustes personalizados para cámaras de seguridad, consolas de juegos, etc., realizados en tu portal Wi-Fi original también deberán realizarse en tu portal Wi-Fi nuevo.

4. Devolución fácil

(Consulta las instrucciones de devolución de tu kit).

- A.** Si devuelves el equipo en el plazo de 21 días, no se cobrará el cargo de \$150.
- B.** Lleva el portal y el cable de corriente originales a la Tienda UPS más cercana. Lleva tu número de cuenta de AT&T que se encuentra en el comprobante de empaque. No devuelvas otros equipos (por ejemplo, batería de respaldo, etc.).
- C.** UPS escaneará tu equipo, entregará un recibo, empaquetará el equipo y lo enviará a AT&T sin costo alguno para ti.

